

# РУКОВОДСТВО ПО УСТАНОВКЕ И ИСПОЛЬЗОВАНИЮ

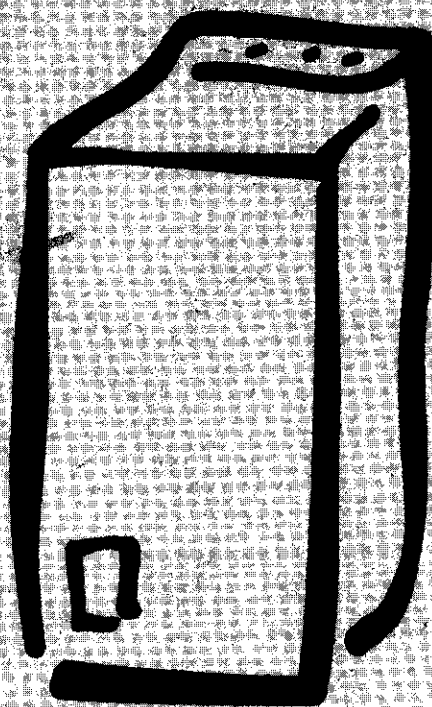

EW 941 T

129 7862 00

 **Electrolux**

RI

## ОГЛАВЛЕНИЕ

Меры предосторожности и практические советы .....	стр. 4
Описание прибора .....	стр. 5
Использование .....	стр.6
Практические советы .....	стр.7
Программы стирки .....	стр.9
Руководство по стирке .....	стр.10
Международные обозначения для обработки текстильных изделий .....	стр.12
Уход за машиной .....	стр.13
Устранение неисправностей в работе .....	стр.14
Сервисное обслуживание .....	стр.15
Технические характеристики .....	стр.16
Распаковка .....	стр.16
Установка .....	стр.17
Выравнивание .....	стр.17
Перестановка аппарата .....	стр.17
Подключение воды .....	стр.18
Подключение электропитания .....	стр.18

## МЕРЫ ПРЕДОСТОРОЖНОСТИ И ПРАКТИЧЕСКИЕ СОВЕТЫ

Рекомендуется всегда хранить это руководство возле машины и при необходимости справляться с ним. Если машина должна быть продана или перевезена к другому лицу, убедитесь, что это руководство следует за ней, с тем, чтобы новый владелец мог ознакомиться с ее работой и с мерами предосторожности. Эти меры предосторожности составлены для обеспечения Вашей безопасности и безопасности других лиц. Поэтому необходимо внимательно ознакомиться с ними, прежде чем приступать к установке и использованию машины.

- При получении аппарата рекомендуется в присутствии агента, доставившего его на дом, выполнить все необходимые проверки (например, отметить наружные повреждения).
- Настоящий аппарат рассчитан на использование взрослыми лицами. Следите за тем, чтобы дети не трогали его и не пользовались им как игрушкой.
- Изменение или попытка изменения характеристик этого аппарата представляет собой серьезную опасность.
- Если для подключения аппарата требуется изменить электропроводку в вашем помещении, необходимо обратиться к квалифицированному электрику.
- Любые водопроводные работы, необходимые для установки аппарата, должны поручаться лишь квалифицированному слесарю-сантехнику.
- После установки аппарата убедитесь, что он не стоит на шнуре электропитания.
- После использования аппарата всегда отключайте шнур питания от розетки и закрывайте кран подачи воды.
- Этот аппарат имеет значительный вес. Проявляйте осторожность при его перемещении.
- Перед использованием необходимо снять с аппарата защитные приспособления. Если не удалить или не полностью удалить защитные приспособления, установленные для транспортировки, можно повредить сам аппарат или соседнюю мебель. См. соответствующий параграф в настоящем руководстве.
- Запрещается стирать в машине вещи, не рассчитанные на автоматическую стирку. Соответствующие указания приводятся на этикетке, которым снабжена каждая вещь.
- Запрещается стирать в машине бюстгалтеры с «косточками», ткани с неподшитыми краями или разорванные вещи.
- Оставшиеся в белье монеты, булавки, брошки, винты и т. п. могут вызвать серьезные повреждения.
- Запрещается класть в стиральную машину белье после удаления пятен с помощью бензина, спирта, трихлорэтилена и т. п. Если такое удаление пятен проводилось перед стиркой в машине, прежде чем поместить в нее это белье, необходимо дождаться, пока пятновыводитель испарится.
- Мелкие вещи (носки, пояса и т. п.) рекомендуется при стирке положить в небольшой полотняный мешок или в наволочку. Эта мера предотвращает возможность их попадания в промежуток между барабаном и баком.
- Вещество для придания мягкости использовать лишь в количестве, указанном изготовителем машины. При слишком значительном количестве на белье могут оставаться следы.
- Если аппарат вывозится на свалку, необходимо вывести из строя все, что может представлять опасность: отрезать кабель питания возле самого аппарата и вывести из строя замок дверцы.

## ОПИСАНИЕ ПРИБОРА

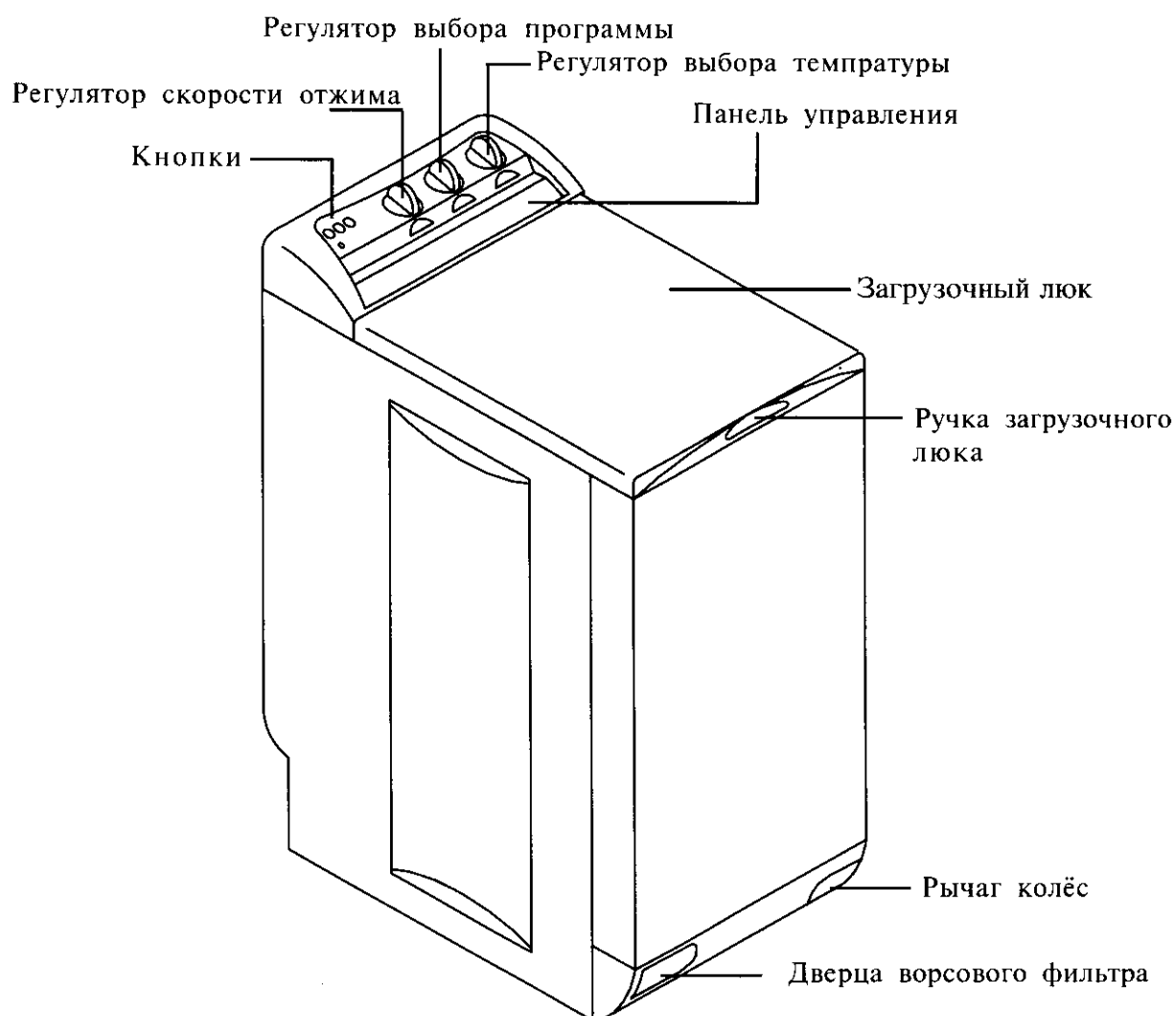

### Отделение для моющих средств

#### Условные обозначения

- (L) означает «средство для замачивания»  
Левое отделение дозатора (1).
- (Ш) означает «стиральное моющее средство».  
Центральное отделение дозатора (2).
- (⊗) означает «смягчающее средство» (3).

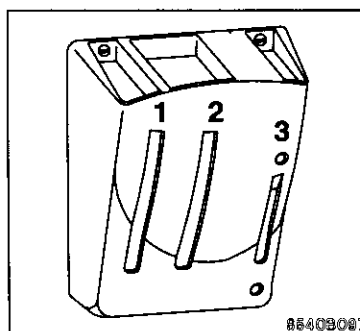

Заполнить соответствующие отделения дозатора требуемым количеством моющих средств.

# Использование

## Панель управления

*Важное замечание. Запрещается поворачивать ручку программного устройства, когда стиральная машина находится под напряжением!*

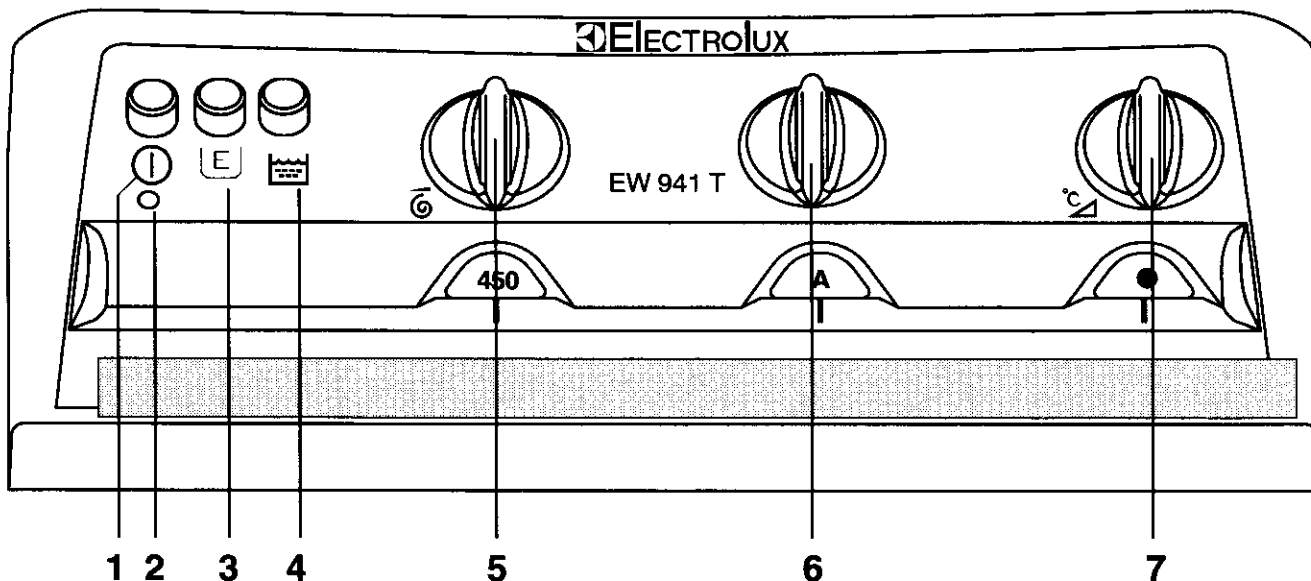

### 1. Кнопка включения "ⓐ"

Для пуска аппарата в действие нажать на эту клавишу. При этом загорится световой индикатор работы.

### 2. Световой индикатор работы

Световой индикатор работы загорается при нажатии на кнопкч включения.

### 3. Кнопка экономичного режима "E"

Эта кнопка используется с программами В (термостат устанавливается на 60°C) или J (40°C). С ее помощью можно стирать в экономичном режиме небольшие партии белья, при этом снижение температуры воды при стирке компенсируется увеличением времени обработки белья.

### 4. Кнопка усиленного полоскания "Ⓜ"

При стирке хлопчатобумажных изделий эта клавиша позволяет запрограммировать дополнительное полоскание.

### 5. Регулятор скорости отжима

Позволяет выбрать скорость отжима, соответствующую типу белья и требуемой степени влажности в конце стирки, в зависимости от имеющихся возможностей для сушки белья - от 450 до 900 об/мин.

### 6. Регулятор выбора программы

Позволяет выбрать наиболее подходящую программу в зависимости от типа белья и степени его загрязнения. Для установки выбранной программы поворачивать ручку программного устройства по часовой стрелке.

Во время работы стиральной машины ручка программного устройства поворачивается по мере выполнения операций. Когда выполнение выбранной программы заканчивается, аппарат автоматически выключается и программное устройство останавливается.

Запрещается поворачивать ручку программного устройства, в направлении против часовой

### 7. Регулятор выбора температурчры.

Позволяет установить требуемую температуру воды для стирки (от холодной до 95°C) путем поворота рукоятки до нужной отметки температуры. Следует выбирать температуру воды для стирки в соответствии с указаниями на ярлыках изделий, которые Вы собираетесь стирать (см. руководство по стирке).

## Практические советы

### 1. Загрузка белья

- Поднять крышку машины.
- Открыть барабан двумя руками, нажав на кнопку А и отводя в стороны створки, пока они не расцепятся.
- Положить белье, закрыть барабан и крышку стиральной машины.

Внимание! Прежде чем закрыть крышку машины, убедиться, что дверца барабана надежно закрыта:

- створки надежно соединены друг с другом,
- кнопка блокировки А выступает над поверхностью.

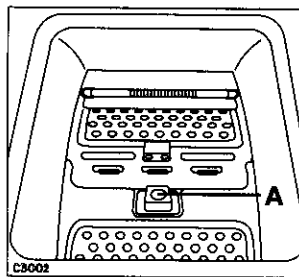

### 2. Дозировка моющего средства

Отмерить нужное количество моющего средства с помощью градуированного стакана и заполнить им отделение дозатора моющего средства (Ш).

Если требуется замачивание, в том же порядке заполнить дозатор порошка для замачивания (Ш). Дозы и инструкции по моющим средствам обычно указаны на упаковке моющих средств.

Уровень моющего средства ни в коем случае не должен превышать отметки МАХ (МАКС.).

Примечание. Если используется жидкое моющее средство, предварительно ознакомьтесь с параграфом «Выбор моющего средства» руководства по стирке.

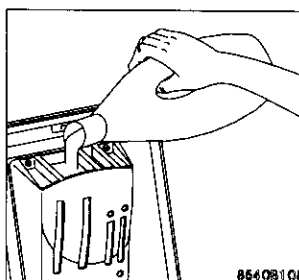

### 3. Дозировка добавок

Если требуется, заполнить дозатор для смягчающего средства (⊗) Уровень не должен превышать отметки МАХ (МАКС.).

4. При необходимости, нажать на кнопки экономичного режима "E" и усиленного полоскания "☰".

## 5. Выбор температуры

Выбрать температуру, соответствующую выбранной программе. В качестве помощи можно использовать указания, приведенные в таблице программ.

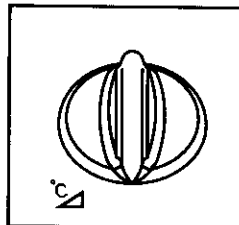

## 6. Выбор скорости отжима

Выбрать скорость отжима, соответствующую виду белья и требуемой степени влажности в конце стирки, из диапазона от 450 до 900 об/мин.

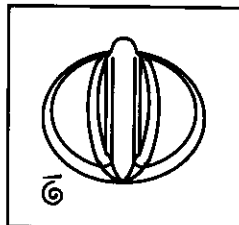

## 7. Выбор программы

Выбрать программу в зависимости от вида белья и от степени его загрязненности. Повернуть ручку регулятора выбора программы по часовой стрелке до отметки выбранной программы.

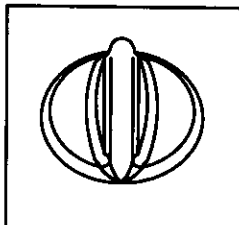

## 8. Запуск программы

Клавиша "I" включает стиральную машину. При нажатии на эту клавишу загорается световой индикатор работы и начинается выполнение программы.

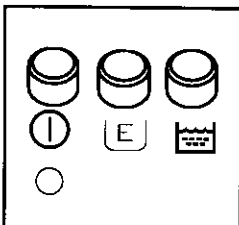

## 9. Окончание программы

Когда выбранная программа заканчивается, стиральная машина автоматически останавливается после осуществления длительного отжима в случае программ А, В, С, D, F, G, Т и V или полным баком в случае программ H, J, K, M, N и S. Можно дополнить эти программы кратковременным отжимом, установив программирующее устройство на программу T, или же осуществить слив (программа V).

**Внимание!** Крышку можно открыть лишь приблизительно через 2 минуты после окончания программы

## Программы стирки

*Запрещается поворачивать ручку программного устройства.  
когда стиральная машина находится под напряжением.*

Программа	Темп. °C	Описание программ				Макс. загрузка (сухое белье)	Конец цикла
Х/б и льняные ткани	A(B)	40°-95° Кипячение белого белья с замачиванием (без замачивания)	●	●	●	4,5 кг	Длительное отжимание от 450 до 900 об/мин
	B	60° Экономичная стирка белого белья без замачивания + клавиша [E]		●	●		
	A(B)	30°-60° Цветное белье с замачиванием (без замачивания)	●	●	●		
	B	40° Экономичная стирка цветного белья без замачивания + клавиша [E]		●	●		
	C	40°-60° Цветное белье (короткий цикл)		●	●		
	D	Полоскание			●		
	F	Полоскание изделий из тонких тканей			●		
	G	Отжимание с длительным циклом					
Синтетические и тонкие ткани	H(J)	40°-60° Синтетические изделия с замачиванием (без замачивания)	●	●	●	2,0 кг	Останов при полном баке
	J	40° Экономичная стирка синтетических изделий без замачивания + клавиша [E]		●	●		
	K	30°-40° Синтетические изделия (короткий цикл)		●	●		
	M	30°-40° Изделия из тонких тканей		●	●		
	N	...40° Шерстяные изделия		●	●	1,0 кг	
	S	Смягчение			●	2,0 кг	
	T	Отжимание с коротким циклом					
	V	Слив воды				4,5 кг	Слив воды

Когда выбранная программа заканчивается, стиральная машина автоматически останавливается после осуществления длительного отжима в случае программ А, В, С D, F, G, T и V или в положении /«Останов с полным баком»/ в случае программ H, J, K, M, N и S. Можно дополнить эти программы кратковременным отжимом, установив программирующее устройство на программу T, или осуществить слив (программа V).

**Внимание!** Крышку можно открыть лишь приблизительно через 2 минуты после окончания программы.



## Руководство по стирке

### Сортировка белья по категориям :

Для получения наилучших результатов при стирке рекомендуется рассортировать белье по категориям:

с одной стороны, более прочные ткани, выдерживающие более энергичную стирку и отжимание;

с другой стороны, более тонкие ткани, требующие осторожного обращения.

При одновременной загрузке в машину тканей разного вида следует выбрать программу и температуру стирки, соответствующую наиболее тонкой ткани.

### Температура

#### Высокая температура (95°C)

Идеальная температура для стирки изделий из хлопчатобумажных, льняных и джутовых волокон, таких как кухонные, личные и банные полотенца, простыни, наволочки и т. п., а также сильно загрязненного белья, как правило, белого.

#### Средняя температура (60°C)

Рекомендуется для не слишком загрязненного белого белья или для цветного не линяющего белья, изделий из синтетических волокон или для тканей смешанного состава (хлопок с синтетикой). Все такие изделия на ярлыке должны иметь указание о пригодности для стирки при максимальной температуре 60°C.

#### Низкая температура (30-40°C)

Идеальная температура для стирки изделий из тонких синтетических тканей, шелка, акрилового волокна или шерсти с указанием на ярлыке «чистая шерсть - не садится (IWS)». Все остальные шерстяные изделия следует отдавать в чистку или стирать вручную.

### Стирка цветного белья

При первой стирке цветное белье может полинять и окрасить другие изделия.

Чтобы убедиться, что цветное белье не линяет, рекомендуется выполнить следующий простой тест:

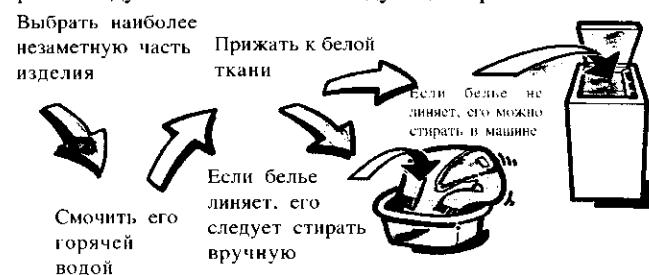

### Выведение пятен

При выведении пятен, которые могут не отойти, особенно если они старые, следует проводить обработку в направлении от наружного края пятна к внутреннему, чтобы не оставить на

изделии контура пятна.

Зелень. Тщательно намылить. Для шерстяных тканей спирт 90° более эффективен.

Шариковая ручка или фломастер. Смочить пятно с помощью тампона; пропитанного спиртом 90°. Стараться не размазать пятно.

Ржавчина. Использовать пятновыводитель для ржавчины, тщательно соблюдая указания изготовителя.

Подпалины. Если ткань только немного подпалена или если ее окраска может выдержать это, окунуть изделие в воду с добавкой жавелевой воды или же пропитать его 10-процентной перекисью водорода и оставить на 10-15 минут.

Жевательная резинка. Растворить жевательную резинку с помощью средства для снятия лака с ногтей и удалить чистой тканью. Предварительно убедиться, что вид ткани позволяет применять такой растворитель.

Смазка или смола. Нанести немного свежего (несоленого) сливочного масла на пятно, дать впитаться, а затем промокнуть тампоном, смоченным скипидаром.

Губная помада. Положить ткань на промокательную бумагу пятном вниз, затем с обратной стороны смочить ее средством для снятия лака с ногтей. Бумагу, находящуюся под пятном, следует часто менять. Предварительно убедиться, что вид ткани позволяет применять такой растворитель.

Краска. Не ждать, пока краска высохнет. Немедленно обработать пятно растворителем, указанным на упаковке краски (вода, скипидар, уайт-спирит). Намылить и прополоскать.

Воск (или парафин). Удалить максимально возможное количество воска тонким лезвием без острого края, а затем прогладить горячим утюгом через лист папиросной бумаги.

### Проверка белья

Вынуть все из карманов.

Закрывать застежки «молния» и застегнуть кнопки.

Снять крючки с тюлевых занавесок или поместить занавески в пододеяльник.

Отрезать плохо пришитые кнопки, удалить булавки и пряжки.

Для защиты изделий из тонких тканей поместить их в наволочку.

Пришить или отрезать пуговицы, которые держатся на одной нитке.

### Максимальные количества загружаемого белья в зависимости от вида ткани

Количество загружаемого в барабан белья не должно превышать максимальной массы загрузки машины, которая зависит от вида ткани изделий.

В случае очень загрязненного белья или махровых тканей приведенные ниже цифры следует уменьшить.

	БЕЛОЕ БЕЛЬЕ	ЦВЕТНОЕ БЕЛЬЕ	СИНТЕТИЧЕСКИЕ/ ТОНКИЕ ТКАНИ	ШЕРСТЯНЫЕ ИЗДЕЛИЯ
ПОЛНАЯ ЗАГРУЗКА	4,5 кг	4,5 кг	2 кг	1 кг
1/2 ЗАГРУЗКИ*	2,5 кг	2,5 кг		

\* в случае, если Ваша стиральная машина имеет клавишу 1/2.

## Максимальная загрузка

Разные ткани имеют различный объем и по-разному впитывают воду.

Поэтому барабан машины, как правило, загружается следующим образом:

полностью, но не очень плотно, при стирке хлопчатобумажного и льняного белья и белья из смешанных волокон,

наполовину, при стирке хлопчатобумажных изделий с пропиткой и синтетических тканей,

на треть объема при стирке тонких тканей (например, тюль) и шерстяных изделий.

При загрузке белья различного типа загружать барабан следует из расчета на наиболее тонкие ткани.

Далее мы приводим ориентировочный вес некоторых наиболее распространенных предметов белья и одежды.

Халат махровый .....	900 г
Полотенце личное .....	180 г
Пододеяльник двухспальный .....	1300 г
Пододеяльник односпальный .....	900 г
Наволочка .....	200 г
Ночная рубашка .....	180 г



Пижама мужская .....	500 г
Пижама детская .....	200 г
Рубашка мужская .....	250 г
Блузка .....	150 г
Полотенце кухонное .....	100 г
Спецодежда .....	от 300 до 600 г

## Моющие средства

### А. Выбор стирального порошка

Изготовители стирального порошка указывают на упаковке требуемое количество порошка в зависимости от объема загрузки.

Соблюдать дозировку и инструкции, приведенные на упаковке.

### Дозировка

Необходимое количество порошка зависит от объема загрузки, жесткости воды и степени загрязненности белья.

Если вода мягкая, количество порошка следует немного уменьшить. Если вода кальцинированная или если белье очень грязное, дозу следует немного увеличить.

Жесткость воды, которой Вы пользуетесь, можно узнать, обратившись в службу водоснабжения или другую компетентную организацию.

**Примечание.** Используйте только имеющиеся в торговой сети слабопенящиеся моющие средства, специально разработанные для стиральных машин. Для стирки шерстяных изделий следует применять нейтральные моющие средства.

При пользовании жидким моющим средством, его можно заливать непосредственно в бак, при условии выбора программы без замачивания, непосредственно перед запуском машины. Можно также пользоваться меркой, поставленной изготовителем моющего средства. Если затем белье сушится в сушильной машине, не забывайте добавлять смягчающее средство (кондиционер для ткани).

Жидкие моющие средства рекомендуются для стирки при невысокой температуре воды, от 30 до 40°C, а стиральные порошки - при высокой температуре, от 60 до 95°C.

### Б. Смягчающие средства































Этот дозатор автоматически добавляет в воду для последнего полоскания жидкое смягчающее средство. Соблюдайте дозу, указанную на флаконе, в зависимости от того, какое средство используется - обычное или концентрированное.

Не превышайте максимальных доз (см. руководство по использованию).

Использование смягчающего средства рекомендуется для улучшения сушки и смягчения белья. Кроме того, эти средства препятствуют возникновению статического электричества на тканях.

## Маркировка одежды

На вещах часто можно увидеть маркировку с указаниями относительно режима стирки изделия.

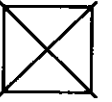
<p>норм. стирка</p>  <p>Стирка</p>  <p>щадящая стирка синтетики</p>	 <p>стирка при 95°</p> 	 <p>стирка при 60°</p> 	 <p>стирка при 40°</p> 	 <p>стирка при 30°</p> 	 <p>ручная стирка</p>	 <p>стирать нельзя</p>
 <p>отбеливание</p>	 <p>можно отбеливать в холодной воде</p>			 <p>нельзя отбеливать</p>		
 <p>глажка</p>	 <p>гладить при t не выше 200°</p>	 <p>гладить при t не выше 150°</p>	 <p>гладить при t 100°</p>	 <p>нельзя гладить</p>		
 <p>химчистка</p>	 <p>химчистка всеми возмож. средствами</p>	 <p>химчистка бензином, чистым алкоголем, перхлоралом, R111 и R113</p>	 <p>химчистка бензином, алкоголем и R113</p>	 <p>нельзя подвергать химчистке</p>		
 <p>сушка</p>	 <p>сушка в горизонт. полож.</p>	 <p>капельная сушка</p>	 <p>сушка в висячем положении</p>	 <p>норм. темп.</p>  <p>низк. темп.</p> <p>можно сушить в суш. камере</p>	 <p>нельзя сушить в суш. камере</p>	

# УХОД ЗА МАШИНОЙ

Промывку машины можно выполнять лишь при отключенном электропитании.

## Корпус

Корпус стиральной машины моется теплой водой с мягким моющим средством, после чего необходимо смыть моющее средство чистой водой и тщательно высушить поверхность.

**Важное замечание.** Запрещается использовать спирт, растворители или аналогичные продукты.

## Сливной фильтр

Следует регулярно промывать фильтр, расположенный в нижней части аппарата. При стирке большого количества махровых или пушистых изделий, теряющих ворс, необходимо промывать фильтр после каждой стирки. Чтобы слить воду, оставшуюся в баке, поместить сливной шланг в большой таз, установленный на полу, а затем:

Открыть окошко, нажав на него в направлении, указанном стрелкой на рисунке.

Поместить под окошком емкость с невысокой ровной кромкой. У некоторых моделей для окончательного слива аппарата необходимо вынуть желтую пробку и выдвинуть небольшой шланг, расположенный слева от фильтра.

Вынуть фильтр, поворачивая его против часовой стрелки, и тщательно промыть в проточной воде.

Вновь установить фильтр, осторожно введя обе кромки в направляющие, и закрутить его по часовой стрелке.

Уложить на место небольшой шланг, установить желтую пробку и закрыть окошко.

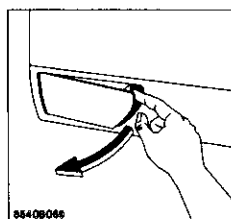

86408068

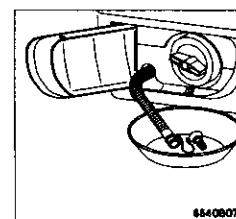

86408070

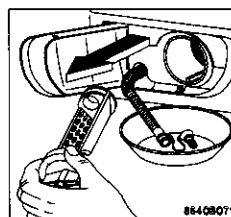

86408071



рис. 1



рис. 2

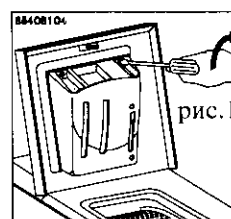

86408112

рис. 3

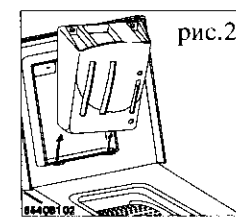
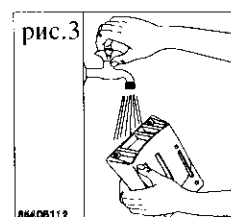

рис. 4



рис. 5

## Дозатор моющих средств

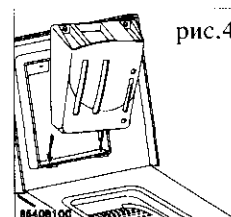
**Разборка :**

Чтобы вынуть дозатор из его углубления, с помощью монеты или отвертки ослабить на четверть оборота два винта (рис. 1). Дозатор снимается легко: достаточно выдвинуть его вверх (рис. 2).

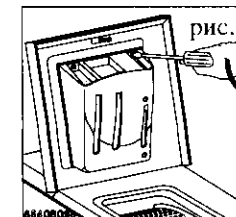
Дозатор можно вымыть в проточной воде с помощью щетки или свернутой в жгут тряпки (рис. 3).

**Повторная сборка :**

Установка дозатора на место производится в обратном порядке (рис. 4 и рис. 5).

# УСТРАНЕНИЕ НЕИСПРАВНОСТЕЙ В РАБОТЕ

## Неудовлетворительные результаты стирки

Убедиться, что:

- данное моющее средство предназначено для машинной стирки,
- в машину загружено не слишком много белья,
- выбрана соответствующая программа стирки,
- сливной фильтр насоса не засорен.

## Слишком длительный цикл стирки

Убедиться, что:

- вода имеет достаточное давление,
- фильтр не засорен,
- не произошло отключения электропитания во время работы.

## Машина останавливается во время цикла стирки

Убедиться, что:

- вода подается под достаточным давлением,
- фильтр насоса не засорен,
- предохранители находятся в исправном состоянии и не сработали,
- не был запрограммирован останов с полным баком.

## Машина не запускается

Убедиться, что:

- предохранители находятся в исправном состоянии,
- аппарат подключен к сети электропитания,
- крышка стиральной машины плотно закрыта,
- стиральная машина действительно включена (кнопка включения нажата),
- программа выбрана правильно,
- есть напряжение в электросети.

## Не происходит отжимания или слива воды

Убедиться, что:

- сливной шланг не засорен и не перегнут,
- сливной фильтр не засорен.

## Машина не заполняется водой

Убедиться, что:

- кран подачи воды открыт и вода подается под достаточным давлением,
- крышка стиральной машины плотно закрыта,
- подача воды не отключена.

## Стиральная машина вибрирует и издает сильный шум

Убедиться, что:

- аппарат полностью распакован (см. параграф «Распаковка»),
- аппарат выровнен и зафиксирован в этом положении,
- аппарат установлен на достаточном расстоянии от стены и другой мебели,
- белье правильно распределено в барабане,
- загрузка белья является достаточной.

## Бак стиральной машины заполняется водой, которая тут же сливается

Убедиться, что:

- Конец сливного шланга установлен не слишком низко.

## Вокруг стиральной машины разлита вода

Убедиться, что:

- количество моющего средства не превышает нормы и оно пригодно для машинной стирки (образование слишком большого количества пены),
- отделения дозатора не засорены,
- конец сливного шланга правильно закреплен,
- фильтр насоса правильно установлен после промывки,
- шланг подачи воды не протекает.

## Сервисное обслуживание

При обращении в отдел технического обслуживания следует указать модель, номер изделия и серийный номер аппарата. Эти данные находятся на паспортной табличке, расположенной на внутренней части дверцы фильтра.

В разделе "Устранение неисправностей в работе" описаны неисправности, которые Вы можете устранить без помощи специалиста.

Если Вы обращаетесь в сервисный центр по поводу одной из таких неисправностей или в результате несоблюдения правил эксплуатации, то, даже в период действия гарантии, Вам, возможно, придётся оплатить вызов специалиста.

Typ. ....
Prod. N° .....
Ser. Nr. ....

## ТЕХНИЧЕСКИЕ ХАРАКТЕРИСТИКИ

РАЗМЕРЫ	Высота	850 мм
	Ширина	400 мм
	Глубина	600 мм
ЭЛЕКТРОПИТАНИЕ		230 В, 50 Гц
ОБЩАЯ МОЩНОСТЬ		2300 В
МОЩНОСТЬ НАГРЕВАТЕЛЯ		1950 Вт
МИНИМАЛЬНАЯ ОТКЛЮЧАЮЩАЯ СПОСОБНОСТЬ ПРЕДОХРАНИТЕЛЯ		10А
ДАВЛЕНИЕ ВОДЫ	минимальное	5 Н/см <sup>2</sup> (0,5 кг/см <sup>2</sup> )
	максимальное	80 Н/см <sup>2</sup> (8 кг/см <sup>2</sup> )
	МАКСИМАЛЬНАЯ ЗАГРУЗКА	хлопчатобумажные ткани
	синтетические ткани	2 кг
	шерстяные ткани	1 кг
ОТЖИМ		от 450 до 900 об/мин
Потребляемая электроэнергия для стирки 4,5кг хлопка при 60°C без замачивания:		1,2 кВт.ч

CE Настоящий аппарат соответствует следующим директивам ЕЭС:

- ЕЭС 73/23 от 19.02.73 (низкое напряжение) и последующие редакции,
- ЕЭС 89/336 от 3.05.89 (соответствие требованиям по электромагнитной совместимости) и последующие редакции.

### Удаление транспортировочных креплений

Перед тем как Вы начнете пользоваться стиральной машиной, следует удалить транспортировочные крепления которые предохраняют стиральную машину от повреждений во время транспортировки. 2 транспортировочные шпильки, красного цвета вынимаются с задней стороны машины.

Наклоните машину назад и поверните так, чтобы освободить ее от упаковочного материала на дне машины. (рис. 1)

Откройте крышку и выньте из машины стопор из полистирола. Крышку плотно закройте. (рис. 2)

На задней стороне машины имеются транспортировочные шпильки. Отвинтите болты (А) и снимите красные опоры. (рис. 3)

Два образовавшихся отверстия закройте с помощью прилагаемых к машине заглушек (В). (рис. 4).

Проверьте, чтобы все опоры были удалены с машины. Их следует сохранить на случай последующей перевозки машины на новое место (рис. 5).

**Внимание!** Если машина стоит на ковре, следует проверить, не закрывает ли ковер отверстия, имеющиеся в нижней части машины. Для работы мотора важно, чтобы вентиляция была достаточной.

Если передний край машины не должен выступать за линию рядом стоящего шкафа, можно отрезать крепление для шланга на задней стороне машины. (рис. 6).

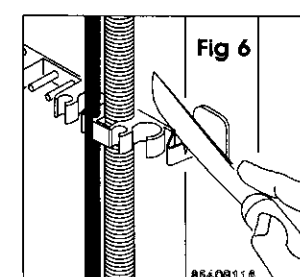
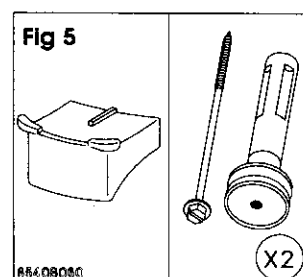
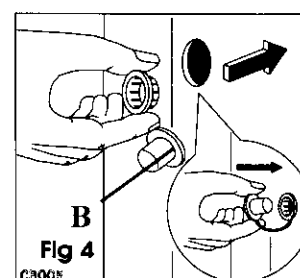
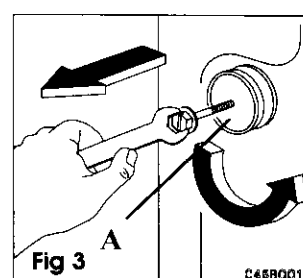
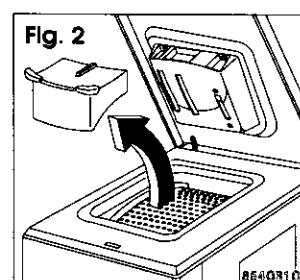
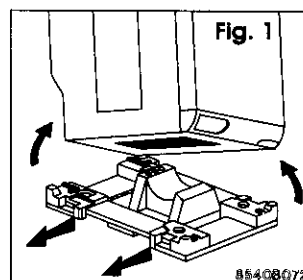

## Установка

Для установки аппарата необходимо следующее:

- Электропитание (см. раздел «Подключение электропитания»).
- Отвод водопровода холодной воды.
- Сток.
- Проветриваемое помещение.

Аппарат следует устанавливать на ровном и прочном полу.

Убедиться, что аппарат не касается стены или кухонной мебели.

Кран, устройство для слива воды и электророзетка должны находиться на достаточно близком расстоянии, позволяющем подключить шланги и шнур электропитания.

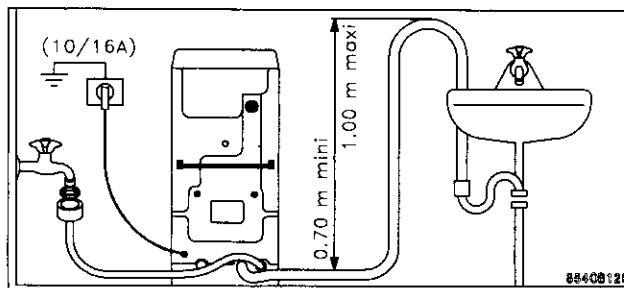

## Выравнивание

Аппарат выравнивается с помощью ввинчивания или вывинчивания винтовых установочных ножек.

Точная установка позволяет избежать вибраций, шума и перемещения машины во время работы. После выравнивания следует заблокировать ножки, затянув блокировочные кольца вручную или с помощью отвертки.

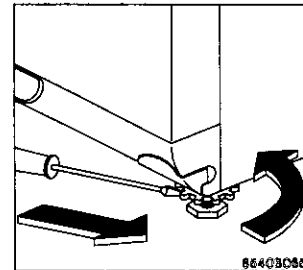
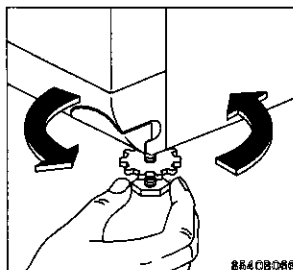

## Перестановка аппарата

Для перестановки стиральной машины следует установить ее на ролики, переведя справа налево рычаг, расположенный внизу аппарата. Когда машина будет установлена в нужное место, вернуть рычаг в начальное положение.

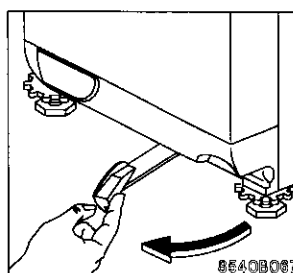



## Подключение воды

Навинтить соединительную муфту шланга подачи воды на резьбовой наконечник крана подачи воды, правильно расположив прокладку В из поставляемого вместе с аппаратом пакета с деталями. При необходимости используйте переходник с резьбы 3/4" на 1/2".

Шланг для удаления отработавшего стирального раствора имеет загнутый конец. Расстояние между верхней точкой изгиба конца шланга и полом должно лежать в пределах от 0,70 до 1 м.

Необходимо предусмотреть впускное отверстие для воздуха в конце шланга для слива воды во избежание сифонирования.

Шланг для слива воды не должен иметь никаких перегибов. Он размещается на уровне пола, а его загнутый конец - на указанной выше высоте.

Несоблюдение этих правил может нарушить работу сливного насоса.

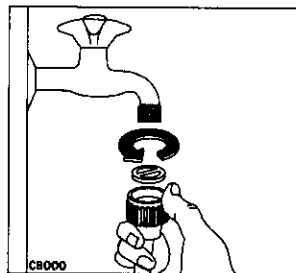

## Подключение электропитания

Данная стиральная машина может быть подключена только к однофазному напряжению 230 В. Убедиться, что абонентский счетчик и предохранители могут выдержать ток, потребляемый стиральной машиной, с учетом других подключенных электроаппаратов. Номинал сетевого предохранителя фазы: 10 А при 230 В однофазн.

Необходимо использовать штепсельную розетку, имеющую вывод заземления, который должен быть заземлен с соблюдением действующих государственных стандартов в области электропитания.

Сечение каждой жилы электрического кабеля, отходящего от счетчика, должно быть не менее 4 мм<sup>2</sup>.

Убедитесь в том, что заземление соответствует действующим нормативным требованиям.

Замена шнура питания может осуществляться только представителем авторизованного сервисного центра.

### Важное замечание

Установка должна быть осуществлена в соответствии с общепринятыми профессиональными требованиями и действующими государственными стандартами в области электропитания. Фирма не несет никакой ответственности за несчастные случаи и аварии в результате отсутствия или дефекта заземления.

 **Electrolux**